



Mobilier

catalogue 2022 Les Marsiens

Présentation

Les Marsiens

Le collectif Les Marsiens composé de deux designers et deux architectes se consacre à la **conception et réalisation** d'aménagements à différentes échelles des espaces communs.

Il se spécialise donc dans les espaces utilisés par le public (écoles, musées, bibliothèques, espaces urbains, etc.) du petit mobilier, à l'aménagement d'espace en passant par le mobilier urbain et la micro-architecture.

Leurs créations s'inscrivent dans une démarche éco-responsable, utilisant des matériaux durables et internalisant la production dans leur atelier au Couvent Levat à Marseille.



Le Couvent,
52 Rue Levat, 13003 Marseille
www.lesmarsiens.com
contacterlesmarsiens@gmail.com

Le catalogue

Ce catalogue regroupe des mobiliers, objets, pensés et conçus par le collectif Les Marsiens.

Les mobiliers peuvent être commandés tels quels, ou en complément d'un projet d'aménagement sur mesure.

Chaque commande sera l'objet d'un échange afin de préciser :

- les détails : choix de matériaux, couleur, formats, etc.
- le prix définitif : les prix indiqués sont estimatifs, ils pourront évoluer selon les choix de matériaux, les variations du coût de ces derniers, la quantité souhaitée, etc.
- les délais de fabrication au sein de l'atelier;
- les conditions de livraison : coût de livraison, pose, etc.



Assises, tables



Famille de tables & bancs démontables

table

Dimensions : L.120×h.72×p.80 cm
Matériaux : pin, CP peuplier, liège.
 Piétement et plateau dissociables.

banc

Dimensions : L.120×h.45×p.37cm
Matériaux : pin, CP peuplier.
 Piétement et plateau dissociables.

L'ensemble est vernis.

Prix unitaire (TTC)
 - pour 1 et 10 quantités

Modèle	1	10
Table	1300€	450€
Banc	680€	250€

le revêtement des
tables est en liège

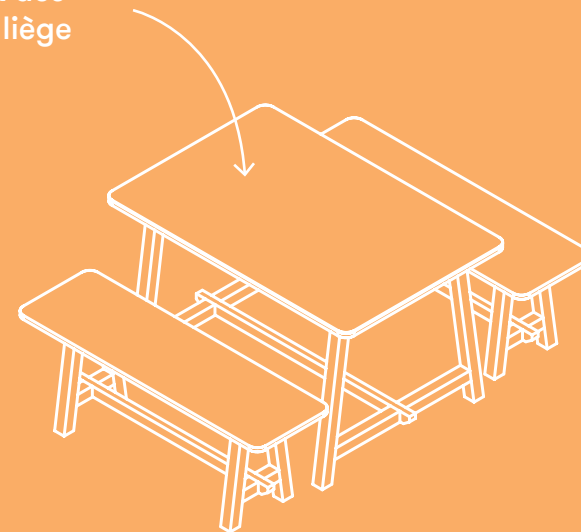

l'ensemble se démonte

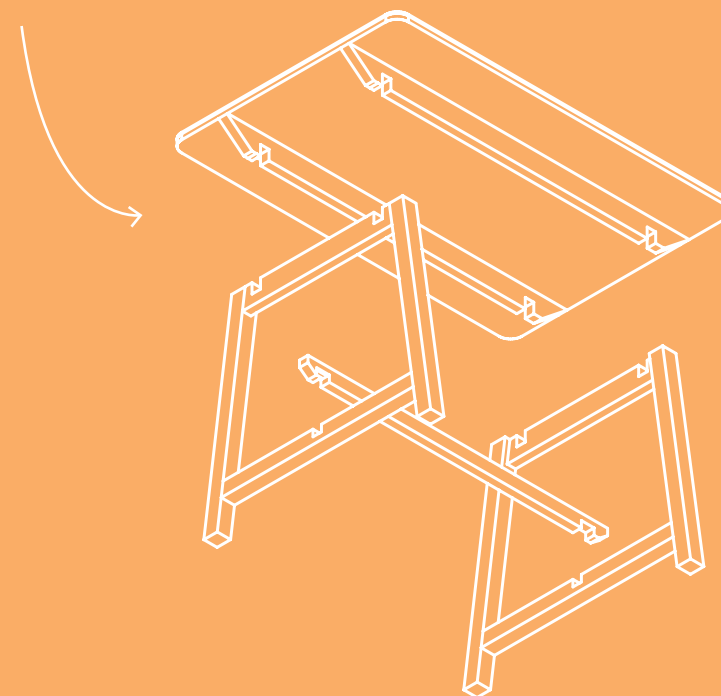

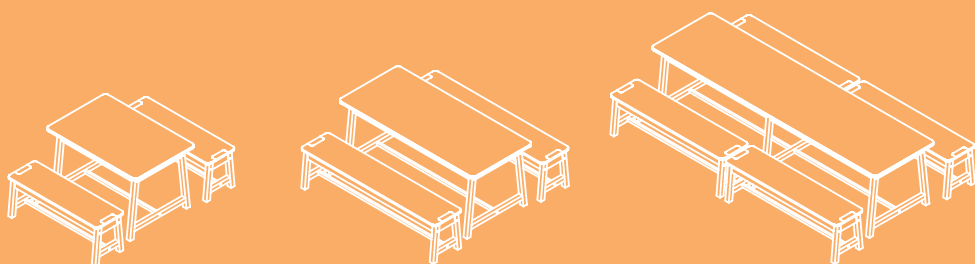
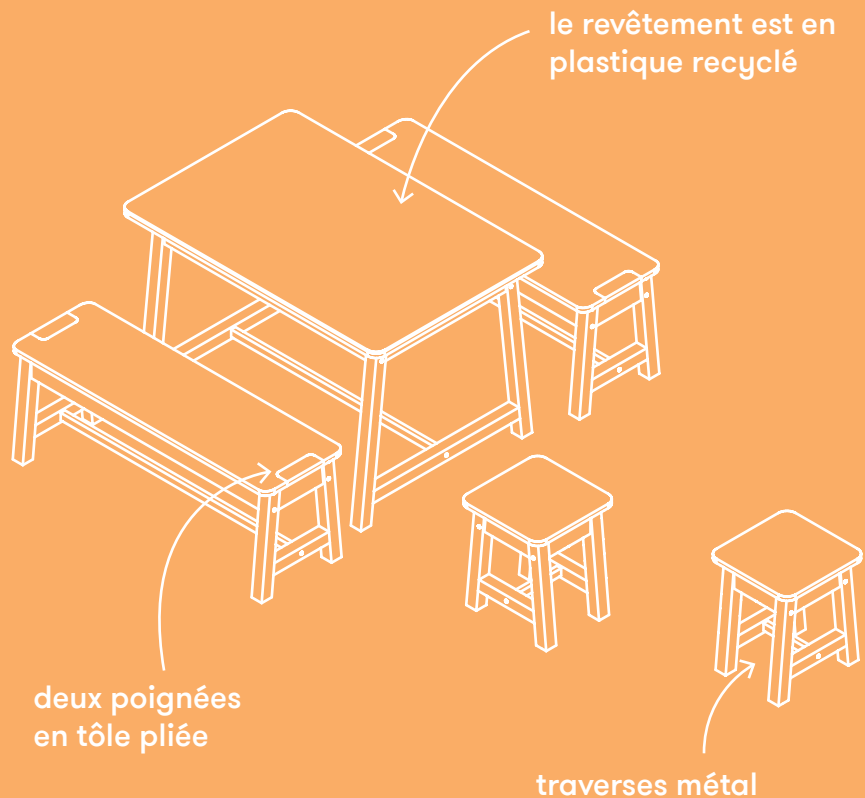

3 formats de tables et leurs bancs



Famille de tables, bancs & tabourets

Prix unitaire (TTC)
- pour 1 et 10 quantités

table

3 formats

Dimensions : L.120 ou 180 ou 300×h.75×p.80 cm

Matériaux : pin, CP bouleau, traverse acier tubulaire thermolaquée, plastique recyclé

Modèle	1	10
T. 120	1600€	700€
T. 180	1900€	900€
T. 300	2400€	1200€

banc

3 formats

Dimensions : L.120 ou 180 ou 150×h.45×p.37 cm

Matériaux : pin, CP bouleau, traverse acier tubulaire thermolaquée, poignées tôle pliée thermolaquée

Modèle	1	10
B. 120 / 150	750€	300€
B. 180	800€	320€

tabouret

Dimensions : L.37×h.45×p.37 cm

Matériaux : pin, CP bouleau, traverse acier tubulaire thermolaquée

Modèle	1	10
Tabouret	380€	150€

L'ensemble est vernis.

Le prix est également dégressif pour une commande d'un ensemble de plusieurs éléments de formats différents.



Mange-debout

Dimensions : L.180×h.110×p.50 cm

Matériaux : pin, CP bouleau, traverse acier tubulaire thermolaquée, plastique recyclé.

L'ensemble est vernis.

Prix unitaire (TTC)
- pour 1 et 10 quantités

Modèle	1	10
M-debout	1800€	750€

le revêtement est en
plastique recyclé



la traverse est en
acier thermolaqué

revêtement en
plastique recyclé

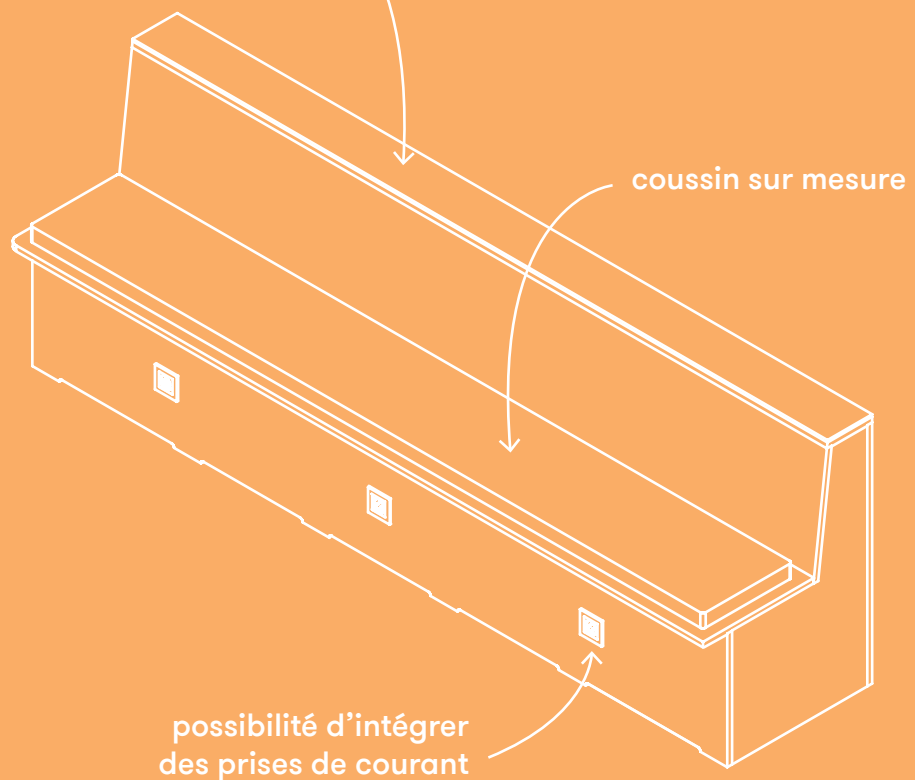

Banquette

Dimensions : L.260×h.450×p.61 cm

Matériaux : CP bouleau, coussin M1,
plastique recyclé

L'ensemble est vernis.

Prix unitaire (TTC)

- pour 1 et 10 quantités

Modèle	1	10
Banquette	2100€	900€



Fauteuils alcôves

3 formats

Dimensions : L.230 ou 140 ou 72×h.140×p.60 cm

Matériaux : CP peuplier, structure acier tubulaire thermolaquée, mousse, assise haute résilience 40kg, tissus déperlant M1.

L'ensemble est protégé par une huile monocouche.

Prix unitaire (TTC)

- pour 1 et 10 quantités

Modèle	1	10
F. 72	1 520€	1 300€
F. 140	1 925€	1 685€
F. 230	2 490€	2 015€

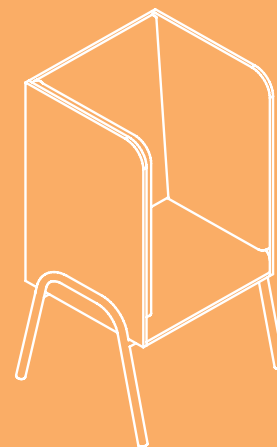

Le fauteuil alcôve permet de s'isoler acoustiquement

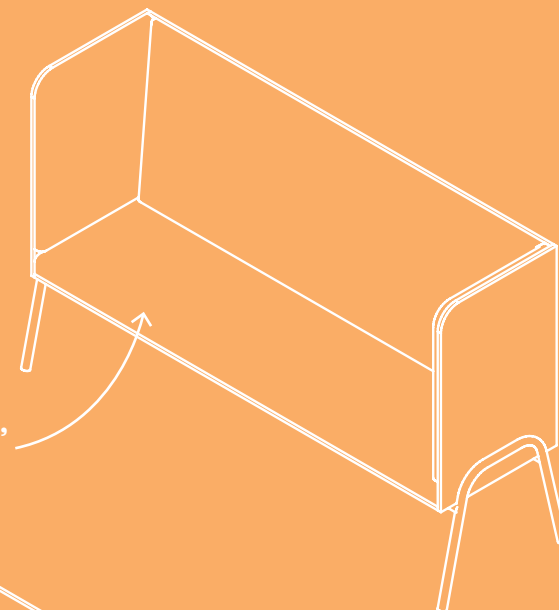

assise haute résilience, coussins sur mesure

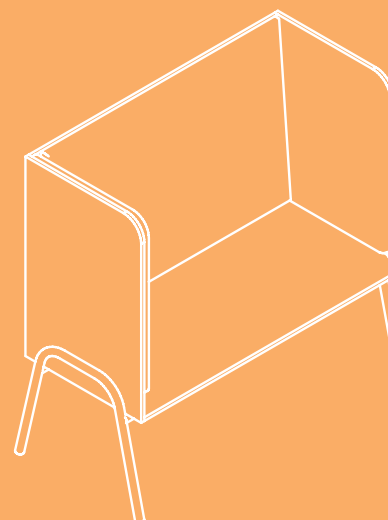

structure tubulaire en acier thermolaqué

un module simple assise

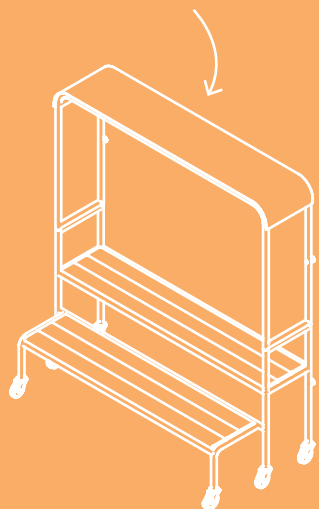

la partie haute se démonte pour devenir mange-debout

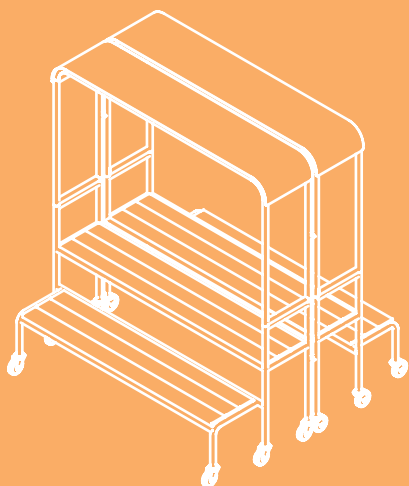
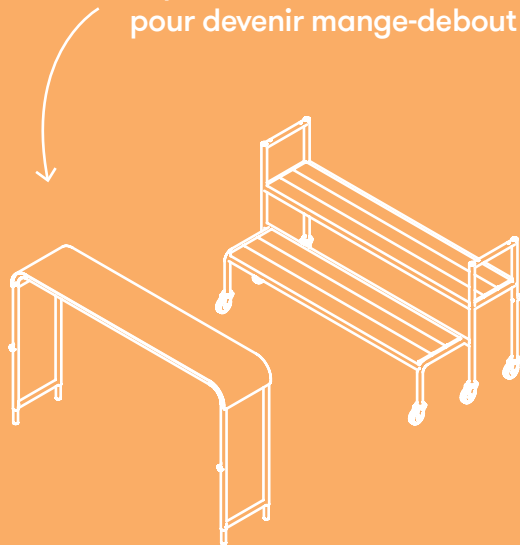

assemblés face à face, ils créent une table de pique-nique

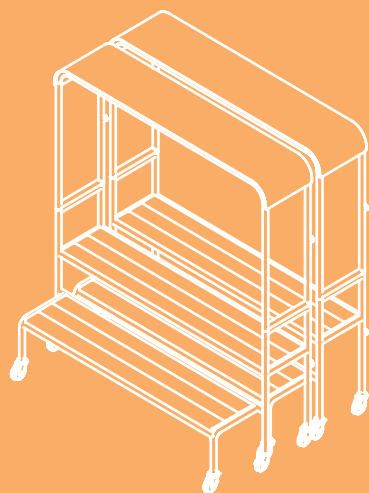

les modules s'encastrent pour être stockés



Structures modulables

Système de structures modulables sur roulettes.
Mobilier extérieur.

module

Dimensions : H.200×l.170×p.75 cm

Matériaux : structure tubulaire en acier thermolaqué,
lames acacia, tôle aluminium thermolaqué

Prix unitaire (TTC)
- pour 1 et 10 quantités

Modèle	1	10
Module	3900€	2900€



Rangements

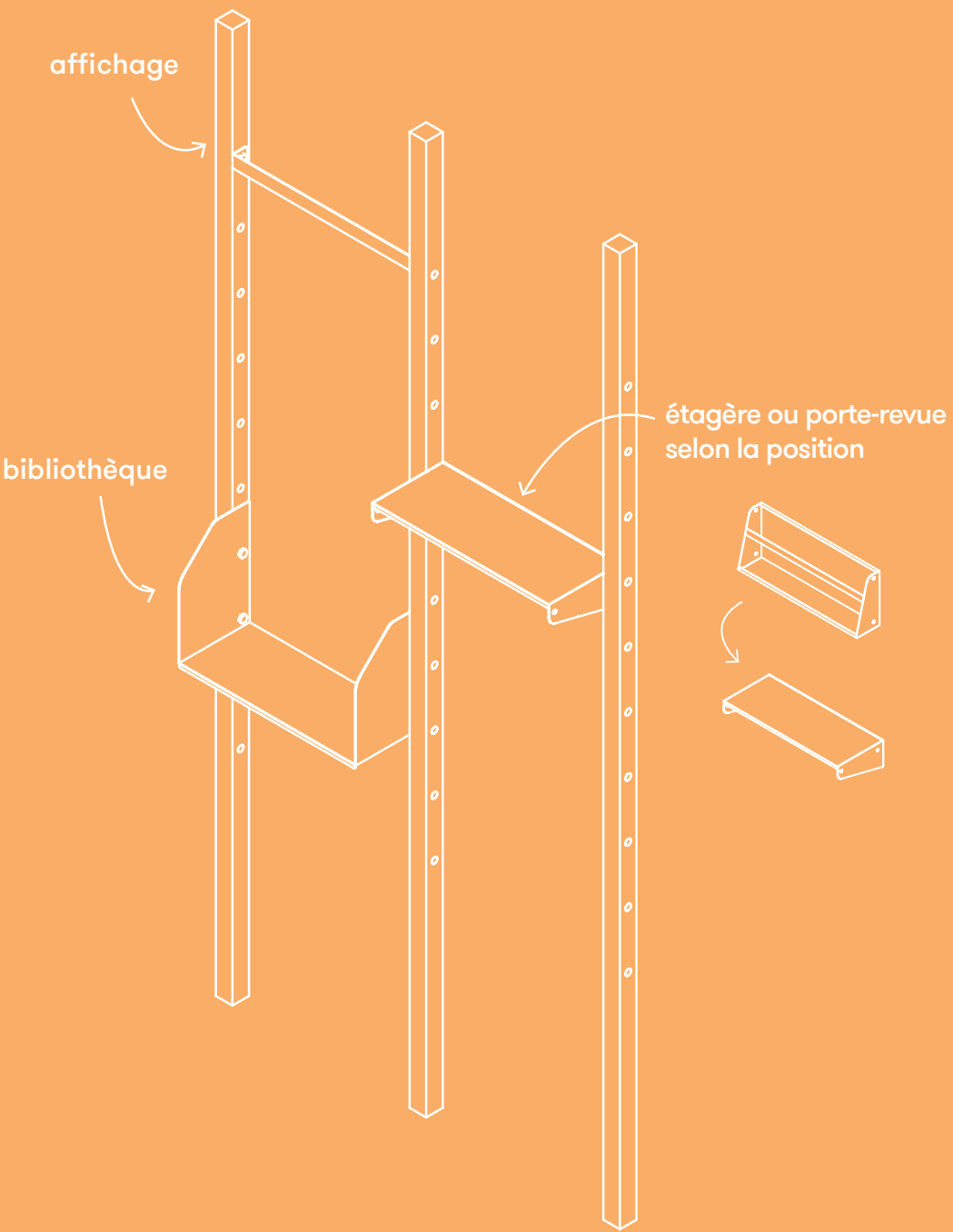

Système d'étagères

Matériaux : tôle pliée thermolaquée ep.1,5mm.
 Fixation entre deux montants par système de manchons et boulons

porte-revue
Dimensions : L.50×h.10×p.20 cm
2 positions : étagère ou porte-revue

bibliothèque
Dimensions : L.50×h.30×p.20 cm

réglettes d'affichage
Dimensions : L.50×h.3,5×p.4,2 cm
 avec pinces aimatées

Prix unitaire (TTC)

- pour 1 et 10 quantités

Modèle	1	10
Porte-revue	600€	110€
Bibli	510€	70€
Réglette	210€	30€
Structure*	200€	80€

*une structure est composée de 2 tasseaux à fixer au mur, avec manchons intégrés



Prix unitaire (TTC)

- pour 1 et 10 quantités

Modèle	1	10
Bureau	650€	140€
Patère	600€	60€
Etagère	510€	70€
Structure	200€	100€

*une structure est composée de 2 tasseaux à fixer au mur, avec manchons intégrés

Système d'étagères - 2

Matériaux : tôle pliée thermolaquée ep.1,5mm.
Fixation entre deux montants par système de manchons et boulons

bureau-coiffeuse

Dimensions : L.57×h.18×p.45cm
2 positions : bureau ou coiffeuse

patère-vide poche

Dimensions : L.57×h.8×p.15cm

étagère

Dimensions : L.57×h.27×p.25cm

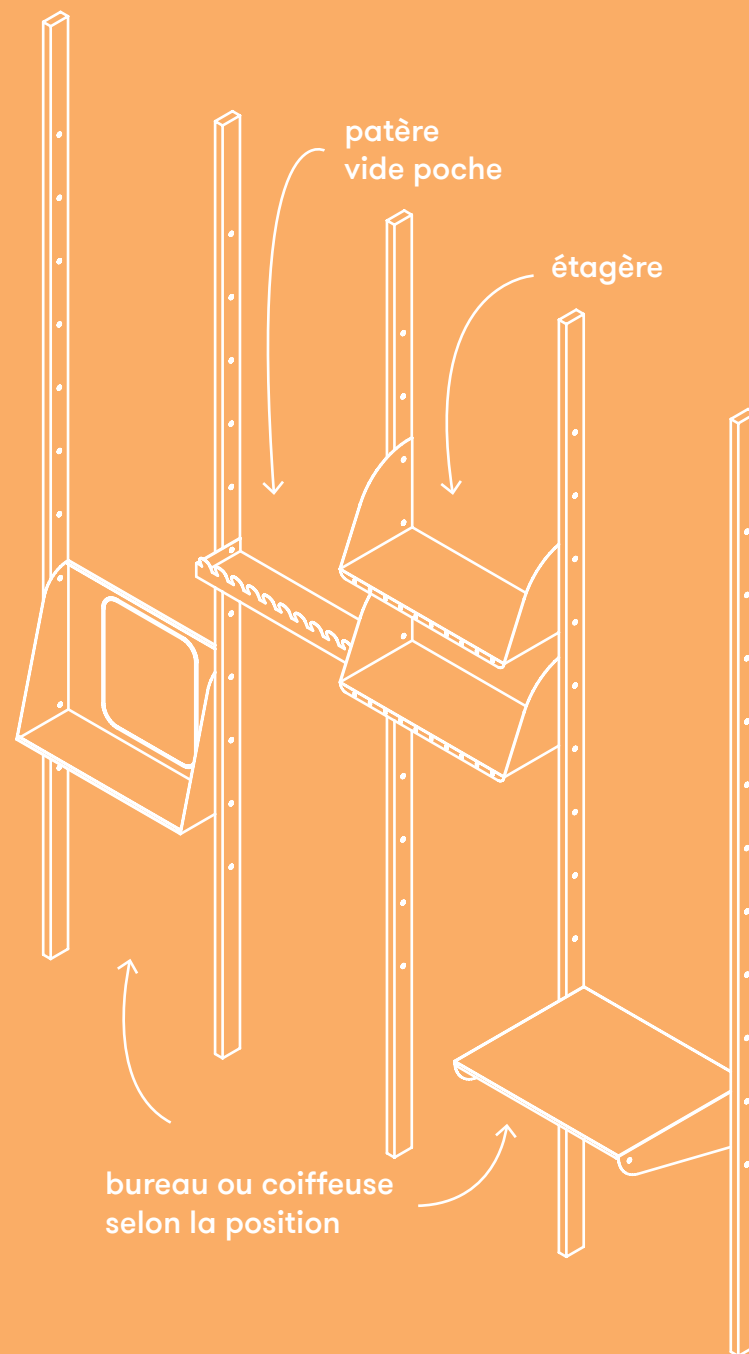

plusieurs accroches
peuvent être installées à
différents niveaux

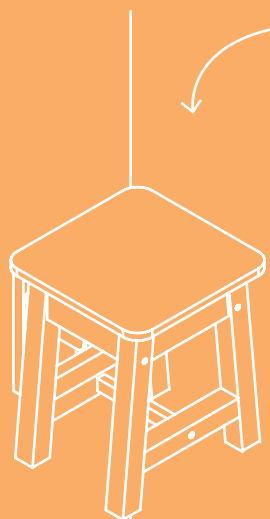

les deux crochets
peuvent servir de
support à tabouret
ou patères

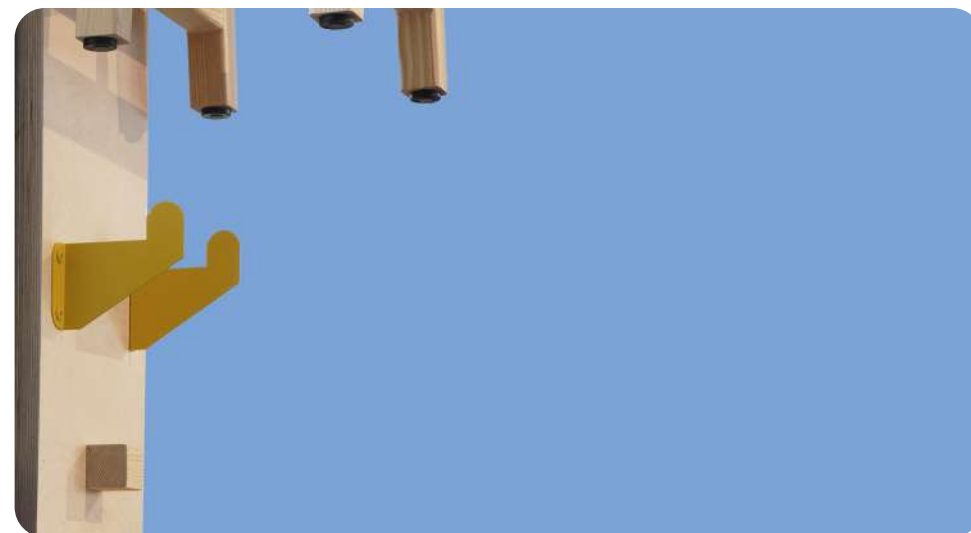
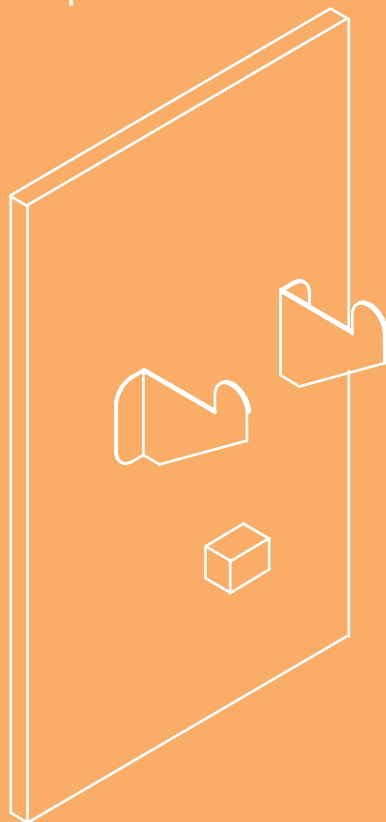
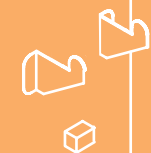

Support mural

Support mural de tabouret / patère.
Système 2 crochets permettant d'accueillir un tabouret

crochets

Dimensions : H.13×l.3,5×p.13,5 cm

Matériaux : tôle pliée thermolaquée ep. 1,5mm

Prix unitaire (TTC)

- pour 1 et 10 quantités

Modèle	1	10
Crochet x2	200€	30€



Desserte

Dimensions : L.380×h.215×p.210cm

Matériaux : structure tubulaire acier,
CP Peuplier, tôle pliée - perforée, roulettes

L'ensemble est vernis.

Prix unitaire (TTC)
- pour 1 et 10 quantités

Modèle	1	10
Module	6300€	4600€

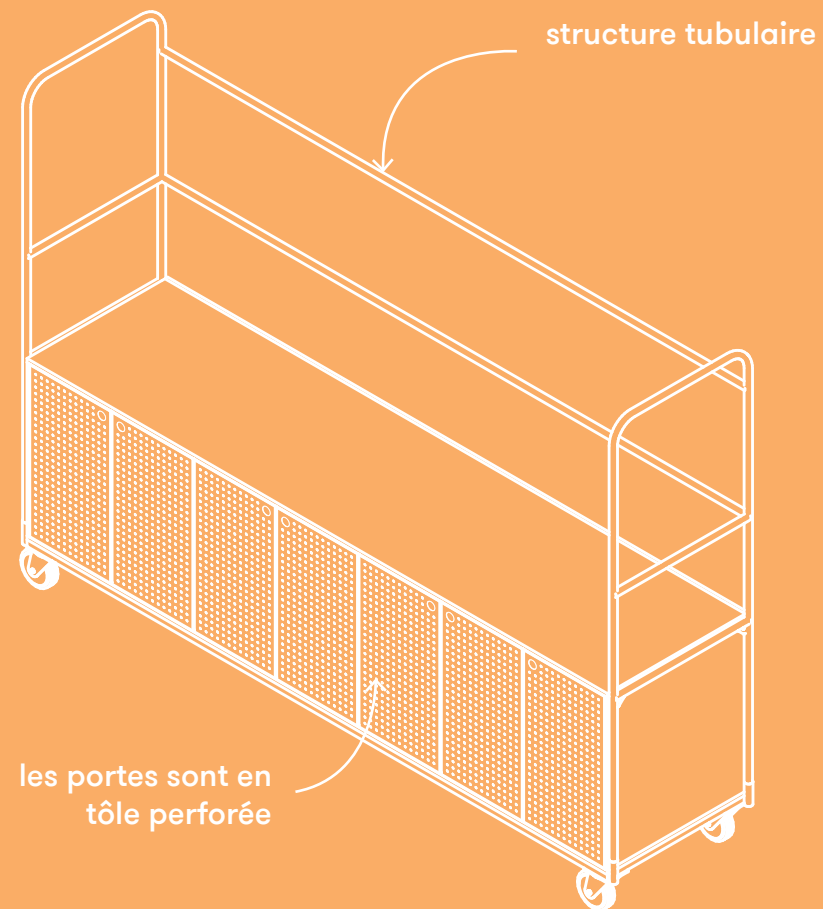



Supports de signalétique



Paravent

Paravent démontable
Système de 3 cadres assemblables par boulons.
Combinaisons multiples

cadres

Dimensions : H.190xI.75xp.5 cm

Matériaux : pin, crochets, taquets métalliques.
Conçu pour fonctionner avec une plaque de forex,
suspendue par crochets et bloquée
par taquets métalliques

L'ensemble est vernis.

Prix unitaire (TTC)
- pour 1 et 10 quantités

Modèle	1	10
Paravent	1300€	800€

un système de boulons &
écrous permet l'assemblage
des cadres entre eux

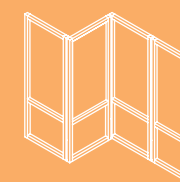
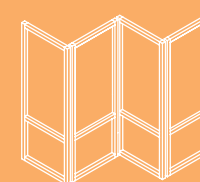
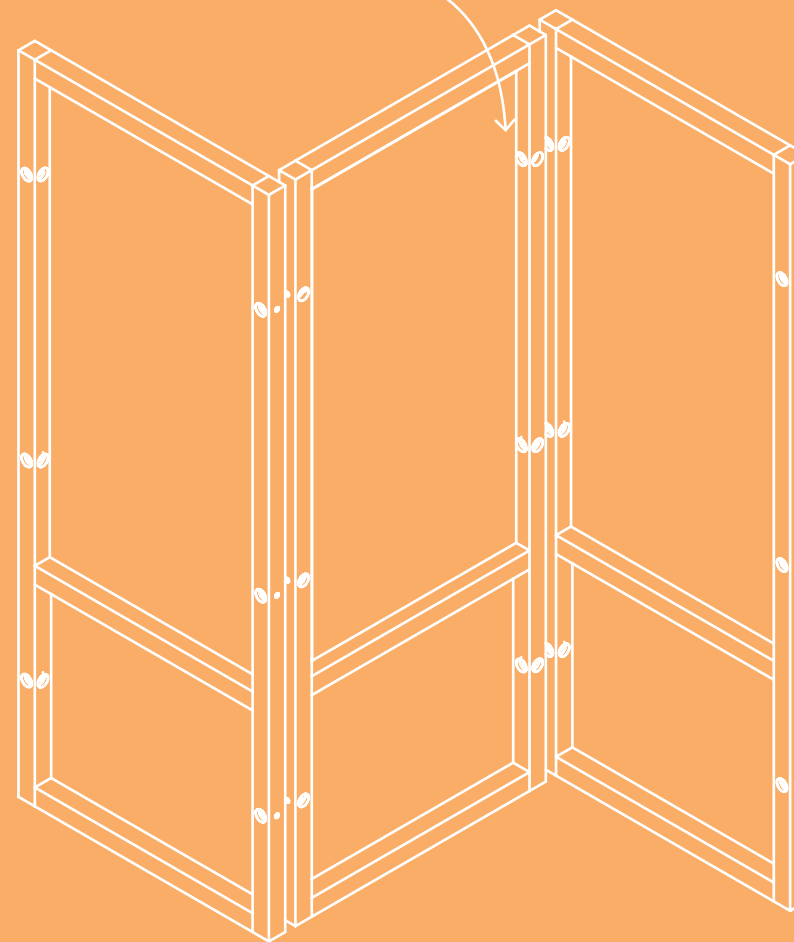

...

des combinaisons multiples

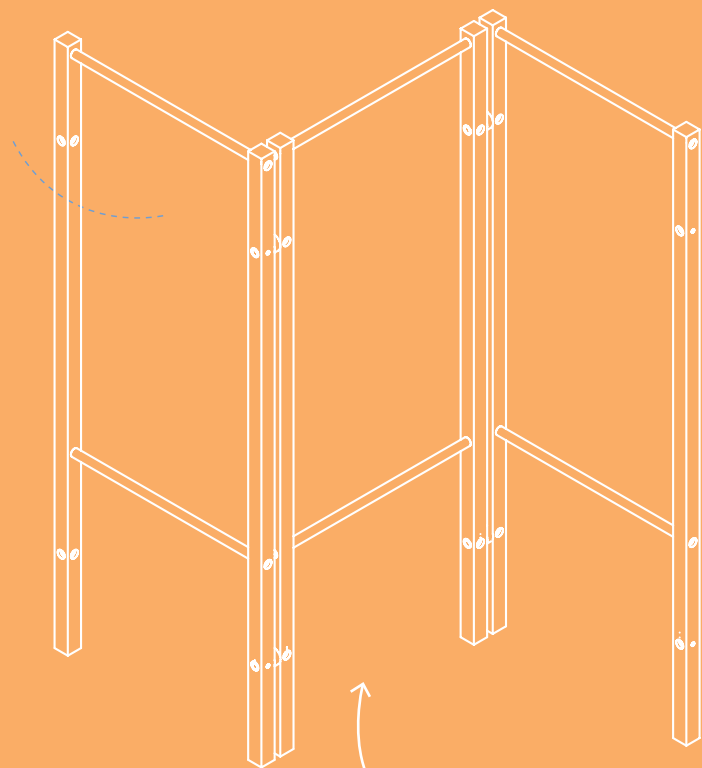

système de paravent
de 3 cadres

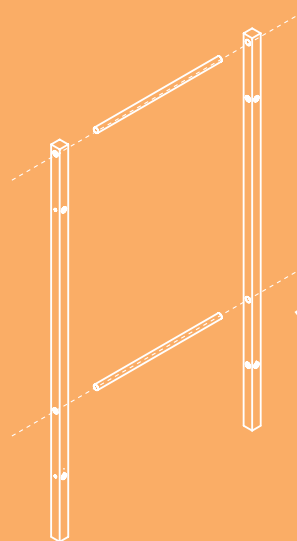

la structure s'assemble
par boulons & inserts



Paravent - 2

Version légère du système de paravent.
Système de 3 cadres assemblables par boulons.
Combinaisons multiples.

cadre

Dimensions : H.190×l.75×p.5 cm

Matériaux : pin, tourillons hêtre.

Le panneau est lui même démontable par système
d'inserts et boulons.

Conçu pour accueillir une bâche avec fourreaux.

L'ensemble est vernis.

Prix unitaire (TTC)

- pour 1 et 10 quantités

Modèle	1	10
Paravent	1200€	550€



Séparatifs

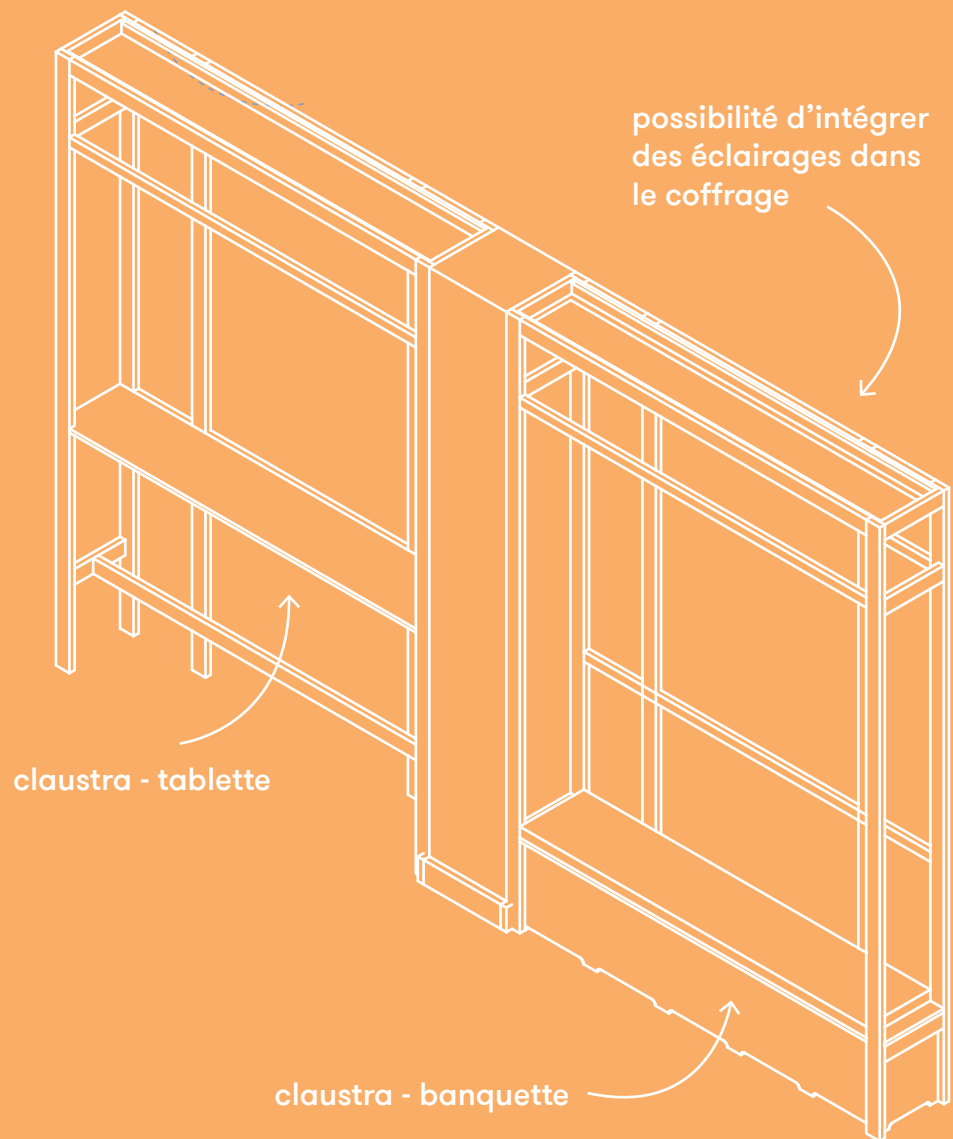

Clastras

Mobilier de séparation d'espaces, intégrant des usages.

claustra - banquette

Dimensions : L.195×h.275×p.36 cm

Hauteur d'assise : 45cm

Matériaux : tasseaux pin, CP bouleau, coussin M1

claustra - tablette

Dimensions : L.195×h.275×p.36 cm

Hauteur de plan de travail : 110 cm

Matériaux : tasseaux pin, CP bouleau

L'ensemble est vernis.

Prix unitaire (TTC)

- pour 1 et 10 quantités

Modèle	1	10
banquette	2800€	1600€
tablette	1900€	950€



Mobilier urbain

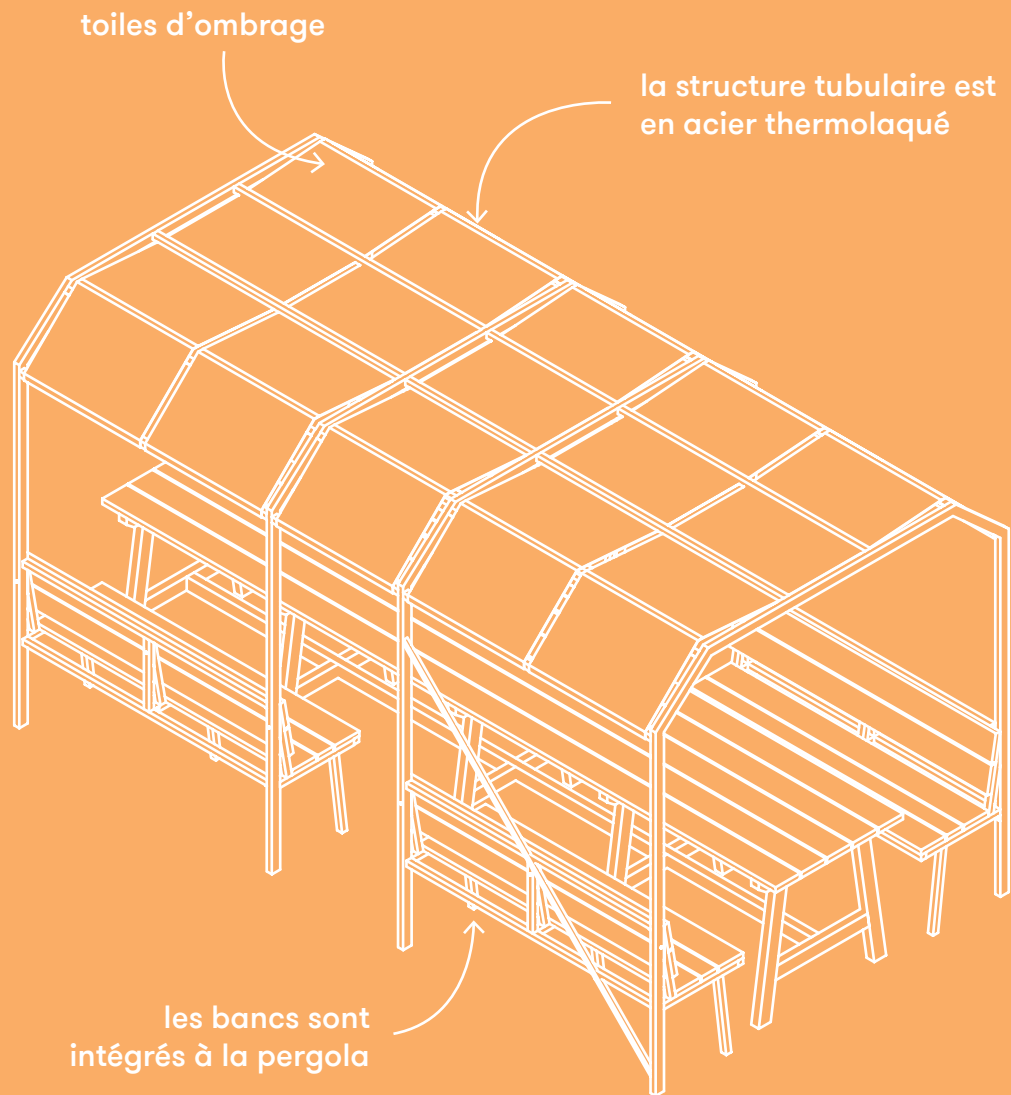

Pergola

Ensemble pergola - bancs - table

pergola - bancs

Dimensions : L.380×h.215×p.210cm

Matériaux : structure tubulaire acier thermolaqué, lames pin classe 4, toiles d'ombrage

Assemblage de la structure : mécanique (équerres, boulons & inserts)

Nécessité d'ancrer la structure au sol : fondations plots béton

table

Dimensions : L.400×h.77×p.75 cm

Matériaux : piétement lambourdes pin classe 4, lames pin classe 4

Prix unitaire (TTC)

- pour 1 quantité

Modèle	1
Pergola	13 000€
Table	1 800€



Pergola - 2

Ensemble pergola - bancs

pergola - bancs

Dimensions : L.210×h.215×p.153cm

Matériaux : structure tubulaire acier thermolaqué, lames pin classe 4, toiles d'ombrage
 Assemblage de la structure : mécanique (équerres, boulons & inserts)
 Nécessité d'ancrer la structure au sol (fondations plots béton)

Prix unitaire (TTC)
 - pour 1 quantité

Modèle	1
Pergola 2	7000€

toiles d'ombrage

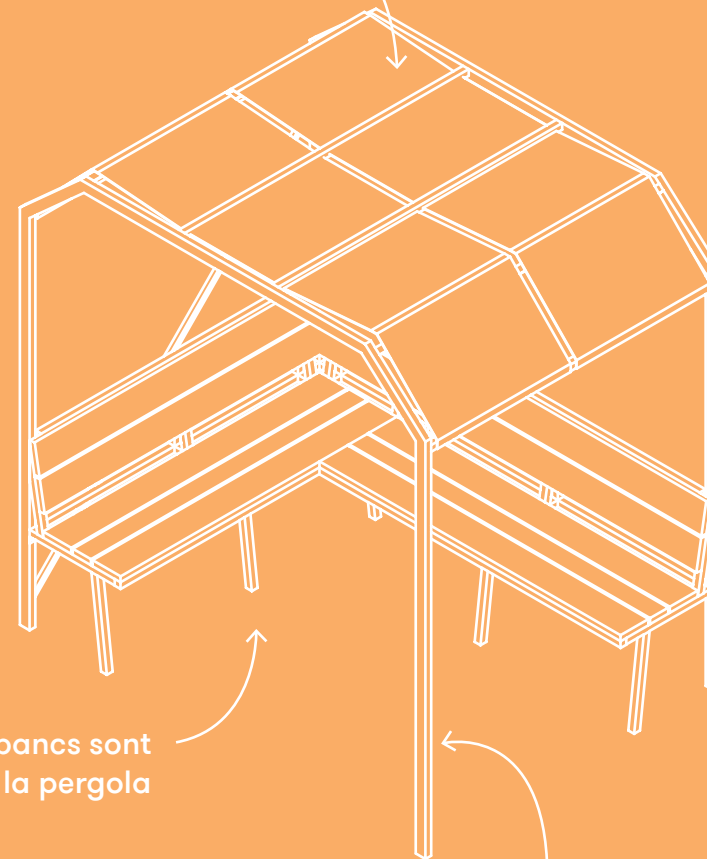

les bancs sont intégrés à la pergola

la structure tubulaire est en acier thermolaqué



Contact

Le Couvent,
52 Rue Levat,
13003 Marseille

www.lesmarsiniens.com
contacterlesmarsiniens@gmail.com

Livia +33612964224
Vince +33614335394
Margot +33632666695
Cassandre : +33650967462